

# joulette®

FERRIOL-MATRAT.COM

*Excursión para todos...  
L'escursione per tutti...*

*Diseñador, fabricante, distribuidor de deporte-ocio adaptado  
Ideatore, produttore, distributore di attrezzature sportive per il tempo libero adattate*

**www.ferriol-matrat.com**



Credit du photographe : Matthieu Quignard



**Ferriol  
Matrat**

Productos patentados y marcas registradas.  
Prodotti brevettati e marchi depositati.



## La práctica de la Joëlette

La Joëlette es un sillón todo terreno monorrueda que permite la práctica de la excursión a cualquier persona de movilidad reducida, niño o adulto, incluso muy dependiente (miopatías, esclerosis en placas, tetraplégicos, etc.), con la ayuda de dos acompañantes.

La utilización se abre a las personas mayores que practican la excursión alternando caminata y Joëlette.

La Joëlette permite:

- La compartición de actividades en grupo: familia, amigos, asociación, etc.
- El descubrimiento de lugares hasta entonces inaccesibles
- Pasear, cambiar de aire.
- Descubrir la naturaleza.
- Hacer incursiones, trayectos, etc.

Diseñada a la vez para el paseo familiar y las utilizaciones deportivas, el límite de la Joëlette depende solamente de las posibilidades de los acompañantes.

El acompañante trasero garantiza el equilibrio de la Joëlette: dispone de un ajuste de altura del brazo trasero, de una correa de empuje abdominal y del mando del freno..

L'accompagnatore posteriore assicura l'equilibrio della Joëlette: può regolare in altezza il braccio posteriore, dispone di una cintura da spinta e del comando del freno.

El acompañante delantero garantiza la tracción y la dirección de la Joëlette gracias a los brazos ergonómicos que permiten adaptarse a los distintos terrenos.

L'accompagnatore anteriore guida e traina la Joëlette grazie ai due bracci ergonomici che permettono un adattamento ai diversi fondi.



El pasajero puede leer las tarjetas, ocuparse de la orientación, realizar fotografías, descubrir la fauna y la flora.

Il passeggero può consultare cartine, occuparsi dell'orientamento, fare fotografie, scoprire la flora e la fauna.



## La pratica della Joëlette

La Joëlette è una carrozzella da fuori-strada, a ruota unica, che permette a qualsiasi persona a mobilità ridotta, adulto o bambino, anche se totalmente dipendente (miopatici, malati di sclerosi a placche, tetraplegici...) di praticare escursioni con l'aiuto di due accompagnatori.



L'uso si estende anche alle persone anziane che praticano escursioni alternando marcia e Joëlette

La Joëlette consente di:

- Condividere attività in gruppo: famiglia, amici, associazioni...
- Scoprire luoghi altrimenti inaccessibili
- Passeggiare, scambiarsi idee.
- Scoprire la natura.
- Partecipare a gare, corse...

Concepita sia per passeggiate in famiglia che per usi sportivi, la Joëlette ha limiti che dipendono solo dalle capacità degli accompagnatori.

## La técnica de la

- Su rueda de aluminio de 16" permite deslizarse por los senderos más estrechos y pedregosos.
- Equipada de un freno de tambor y de un amortiguador oleoneumático para la comodidad y la seguridad.
- Asiento cómodo, apoyabrazos.
- Los calapiés y el apoyacabezas son ajustables (utilización = para niños y adultos).
- La  es muy estable cuando está parada gracias a 3 pies de apoyo con arandela antihundimiento.
- Completamente replegable, entra en el maletero de un coche.
- Transferencia fácil por escamoteo de un brazo.
- Posibilidad de adaptación de corsé asiento.
- Manipulación simple: requiere una sola herramienta suministrada con la .
- Chasis de tubos de acero mecanosoldados, de los cuales algunos son de acero de Alto Límite Elástico (ligereza y solidez).
- Tratamiento de superficie (revestimiento polvo poliéster).
- Cinturón de seguridad.
- Altura: 0,60m - Longitud: 2,3m - Anchura: 0,60m
- Peso: 26 kg

Contactarnos para definir el modelo más adaptado a sus necesidades.



## La tecnica della

- La sua ruota in lega da 16" consente di percorrere anche i sentieri più stretti e pietrosi.
- È dotata di un freno a tamburo e di un ammortizzatore oleodinamico, a fini di sicurezza e confort.
- Il sedile è comodo e dotato di braccioli.
- Poggiatesta e poggiatesta sono regolabili (uso = per bambini e adulti).
- La stabilità da fermo è assicurata da tre piedi d'appoggio con rondella anti-affondamento.
- Completamente pieghevole, entra nel bagagliaio dell'automobile.
- Il passeggero si trasferisce sul sedile facilmente togliendo uno dei bracci.
- Possibilità di adattamento di una pettorina.
- Montaggio facile semplicemente mediante la chiave in dotazione.
- Telaio in tubi di acciaio con saldatura meccanica, alcuni dei quali ad Alta Elasticità (leggerezza e solidità).
- Trattamento della superficie (rivestimento in polvere poliestere)
- Cintura di sicurezza.
- Altezza: 0,60 m - Lunghezza: 2,3 m - Larghezza: 0,60 m
- Peso: 26 kg

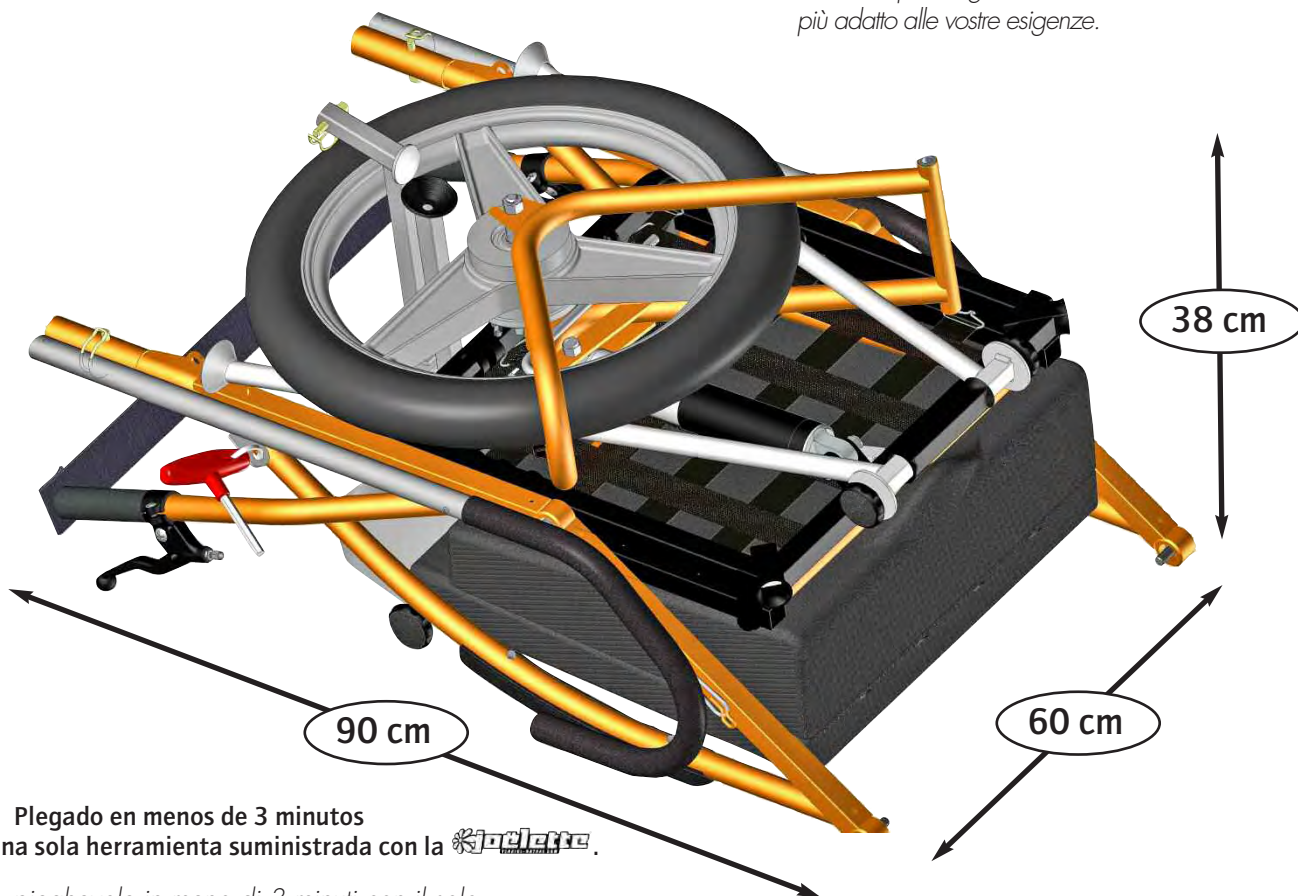
Contattateci per scegliere il modello più adatto alle vostre esigenze.



 Plegado en menos de 3 minutos con una sola herramienta suministrada con la .

 pieghevole in meno di 3 minuti con il solo attrezzo in dotazione con la .

**Ferriol  
Matrat**

# La **jotlette** y sus opciones

**jotlette**  
FERRIOL-MATRAT.COM



**C10P075**  
Protección de las  
inclemencias  
*C10P075*  
Protezione  
intemperie



**C10S023**  
Kit de 2 realces  
respaldo 90mm  
*C10S023*  
Kit 2 alza-schienali  
90 mm



**C10S033**  
Kit de 2 realces  
apoyabrazos 50mm  
*C10S033*  
Kit 2 alza-  
bracciali 50 mm



**C10P058**  
Bolsa lateral dere-  
cha / izquierda  
*C10P058*  
sacca laterale des-  
tra/sinistra

## e componenti opzionali



### La **Joëlette** y sus opciones...

Arnés de 4 puntos: ref. C10P028

Arnés para el pasajero que permite la sujeción del busto.

Kit de reparación: ref. C10P052

2 bombas antipinchazos,  
2 desmontadores de neumáticos y 1 kit de parches

Conjunto de comodidad: ref. C10P060

1 mochila, 2 calentadores y 1 bomba de pie.

Maleta: ref. C10P054

Permite almacenar y transportar una Joëlette.  
Equipada de empuñaduras así como de 2 ruedas direccionales y 2 ruedas fijas.



### **Joëlette** e componenti opzionali...

*Imbracatura 4 punti: codice art. C10P028*

*Imbracatura per il passeggero che consente il supporto del busto.*

*Kit di riparazione: codice art. C10P052*

*2 bombolette anti-foratura,  
2 cric per smontare le ruote e 1 kit rappezzi*

*Attrezzatura confort: codice art. C10P060*

*1 zainetto, 2 scaldini e 1 pompa a pedale.*

*Valigia: codice art. C10P054*

*Consente di riporre e di trasportare una Joëlette.  
Dotata di impugnature e di due ruote piroettanti e due fisse*



C10P054

Maleta **Joëlette**



C10P054

valigia **Joëlette**

**Ferriol  
Matrat**



# Kit joiletwin<sup>®</sup>

FERRIOL-MATRAT.COM

 El kit  facilita el acceso a los caminos de excursiones de dificultades medias, liberándole, en gran parte, de los problemas vinculados al equilibrio.

Su sistema de corrección de asiento patentado permite una perfecta adherencia al terreno y atenúa los obstáculos encontrados (agujeros, protuberancias, raíces, ligera inclinación, etc.)

El kit, adaptable a todas las , incluye un brazo oscilante, dos ruedas con rayos de 20 pulgadas (equipadas de frenos de disco de Ø160 con sus estribos con cable) y una rueda jockey.

 Il kit  facilita l'accesso ai percorsi escursionistici di media difficoltà, liberandovi in gran parte dei vincoli legati all'equilibrio.

Il suo sistema brevettato di correzione dell'assetto consente una perfetta aderenza al terreno e attenua gli ostacoli incontrati (buche, dossi, radici, leggere inclinazioni...)

Il kit, che può essere adattato a tutte le , comprende un braccio oscillante, due ruote a raggi da 20 pollici (dotate di freni a disco da Ø160 con relative pinze) e di un ruotino d'appoggio.



**Repartidor de frenado**  
Ripartitore di frenata

**Disco de freno Ø160**  
Disco dei freni Ø160

**Rueda Ø20 pulgadas**  
Ruota Ø20 pollici



**Rueda jockey Ø190 amovible y/o escamoteable**  
Ruotino d'appoggio Ø190  
estraibile e/o retrattile

 **Características técnicas :**  
Ruedas Ø20 pulgadas ultraligeras  
Frenos de disco Ø160  
Sistema corrector de asiento con paralelogramo deformable  
Rueda de apoyo trasera.

 **Caratteristiche tecniche :**  
Ruote Ø20 pollici ultraleggera  
Freni a disco Ø160  
Sistema correttore di assetto a parallelogramma deformabile  
Ruotino d'appoggio posteriore.



Kit  **joëlettetwin**  
FERRIOL-MATRAT.COM



Ferriol  
Matrat

# Kit joëlette<sup>®</sup>

FERRIOL-MATRAT.COM

 Gracias al kit  aproveche de una asistencia eléctrica y comparta en familia o entre amigos los placeres de la excursión sin esfuerzo.

Adaptable a todas las Joëlette, su velocidad es progresiva gracias al acelerador y puede alcanzar un máximo de 6 km/hora. Su autonomía le permite realizar excursiones de entre 2 y 4 horas en función del desnivelado.

El tiempo de carga es de aproximadamente 3 horas y su capacidad de carga es de 1.500 a 2.000 ciclos.

Además, cuando no se acciona la asistencia eléctrica, el paso a rueda libre se realiza automáticamente.

El kit incluye un brazo oscilante, una rueda con rayos con freno de disco, un estribo completo con su soporte, un acelerador, un controlador, una batería, un cargador de baterías y una palanca de freno con contacto de cortacircuito.

## Características técnicas :

- Moteur-roue brushless moto-réducté
- Motor-rueda brushless motorreducido (para favorecer el par) con rueda libre.
- Batería LiFePo4 24V, 15Ah
- Controlador específico a la Joëlette.
- Acelerador giratorio.
- Freno de disco Ø203 AVID, tipo BB
- Palanca de freno de contacto cortacircuito.

 Grazie al kit  è possibile sfruttare la servoassistenza elettrica e condividere in famiglia o tra amici i piaceri di escursioni senza sforzo.

Adattabile su tutte le carrozzelle Joëlette, la sua velocità è progressiva grazie all'acceleratore e può raggiungere un massimo di 6 km/ora.

La sua autonomia consente di effettuare escursioni da 2 a 4 ore in funzione del dislivello.

Il tempo di carica è di circa 3 ore e la sua capacità di carica va da 1500 a 2000 cicli.

Inoltre, quando la servoassistenza elettrica non è azionata, il passaggio a ruota libera viene effettuato automaticamente.

Il kit comprende un braccio oscillante, una ruota a raggi con freno a disco, una staffa completa con il proprio supporto, un acceleratore, un dispositivo di comando, una batteria, un caricatore di batteria e la leva del freno a contatto con interruttore.



## Caratteristiche tecniche :

- Ruota motorizzata brushless con motoriduttore (per privilegiare la coppia) e ruota libera.
- Batteria LiFePo4 24V, 15Ah
- Dispositivo di comando specifico della Joëlette.
- Acceleratore a manopola.

ZI - 22, rue Croix de Mission - 42100 SAINT-ETIENNE - FRANCE

Tél. : +33 (0)4 77 42 62 58 - Fax : +33 (0)4 77 37 72 79 - cldr@ferriol-matrat.com

**Ferriol  
Matrat**